

已知比較量與比值，求基準量(二)：基準量 = 比較量 ÷ 比值(小數倍)

將王伯伯去年的體重當作 1，今年的體重相當於 1.2。
王伯伯今年的體重是 72 公斤，去年的體重是多少公斤？

已知比較量與比值，求基準量(二)：基準量 = 比較量 ÷ 比值(小數倍)

將王伯伯**去年的體重當作 1**，今年的體重相當於 1.2。
王伯伯今年的體重是 72 公斤，去年的體重是多少公斤？

已知比較量與比值，求基準量(二)：基準量 = 比較量 ÷ 比值(小數倍)

將王伯伯去年的體重當作**1**，今年的體重相當於1.2。
王伯伯今年的體重是72公斤，去年的體重是多少公斤？

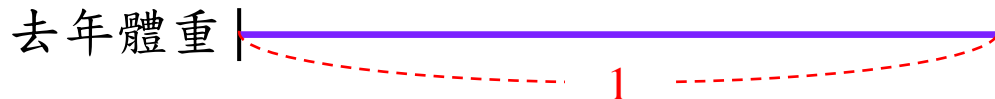

已知比較量與比值，求基準量(二)：基準量 = 比較量 ÷ 比值(小數倍)

將王伯伯去年的體重當作 1，**今年的體重相當於 1.2**。
王伯伯今年的體重是 72 公斤，去年的體重是多少公斤？

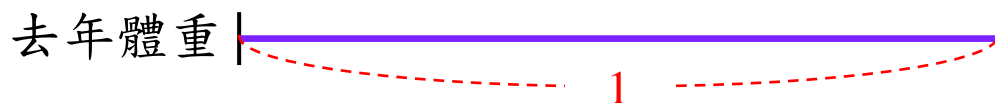

已知比較量與比值，求基準量(二)：基準量 = 比較量 ÷ 比值(小數倍)

將王伯伯去年的體重當作 1，**今年的體重相當於 1.2**。
王伯伯今年的體重是 72 公斤，去年的體重是多少公斤？

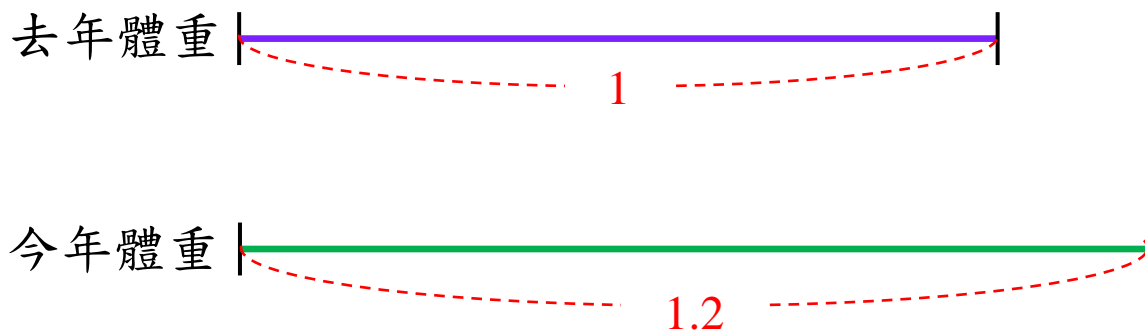

已知比較量與比值，求基準量(二)：基準量 = 比較量 ÷ 比值(小數倍)

將王伯伯去年的體重當作 1，今年的體重相當於 1.2。
王伯伯今年的體重是 72 公斤，去年的體重是多少公斤？

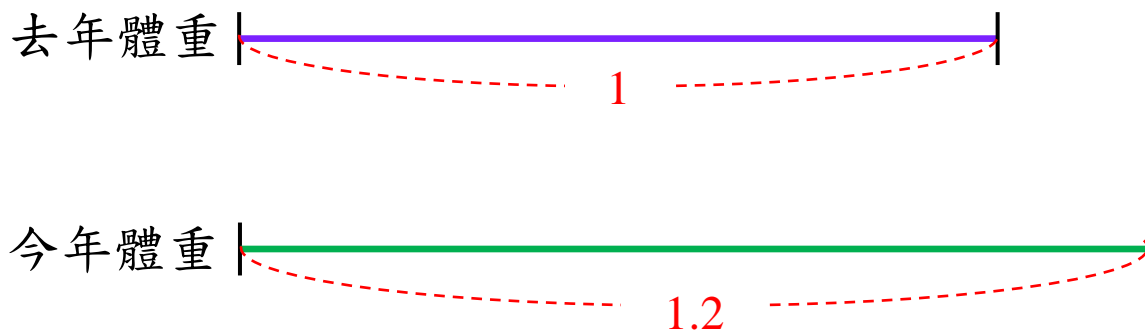

已知比較量與比值，求基準量(二)：基準量 = 比較量 ÷ 比值(小數倍)

將王伯伯去年的體重當作 1，今年的體重相當於 1.2。
王伯伯今年的體重是 72 公斤，去年的體重是多少公斤？

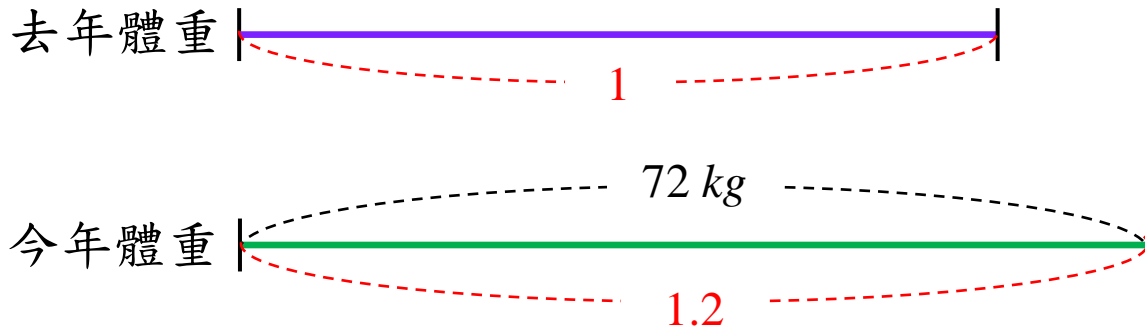

已知比較量與比值，求基準量(二)：基準量 = 比較量 ÷ 比值(小數倍)

將王伯伯去年的體重當作 1，今年的體重相當於 1.2。
王伯伯今年的體重是 72 公斤，**去年的體重是多少公斤**？

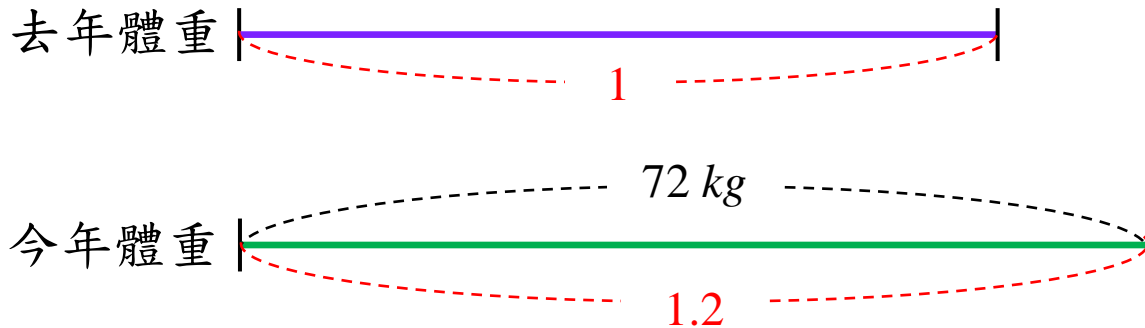

已知比較量與比值，求基準量(二)：基準量 = 比較量 ÷ 比值(小數倍)

將王伯伯去年的體重當作 1，今年的體重相當於 1.2。
王伯伯今年的體重是 72 公斤，**去年的體重是多少公斤**？

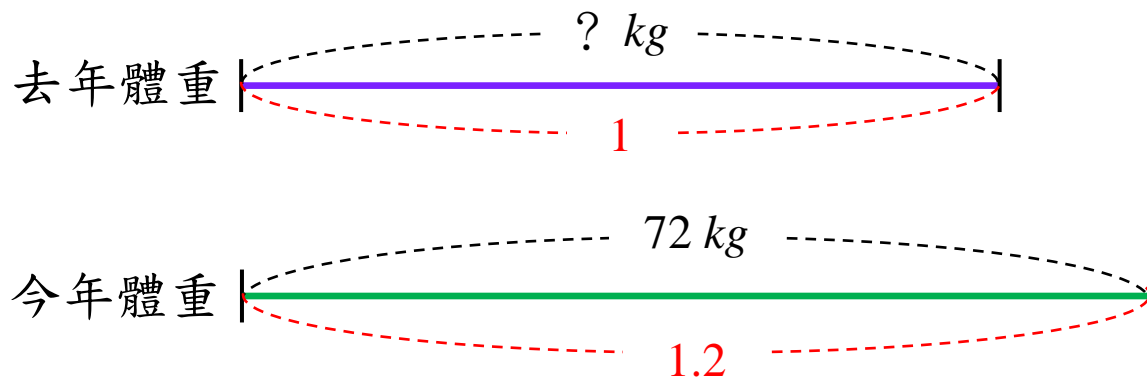

已知比較量與比值，求基準量(二)：基準量 = 比較量 ÷ 比值(小數倍)

將王伯伯去年的體重當作 1，今年的體重相當於 1.2。
王伯伯今年的體重是 72 公斤，去年的體重是多少公斤？

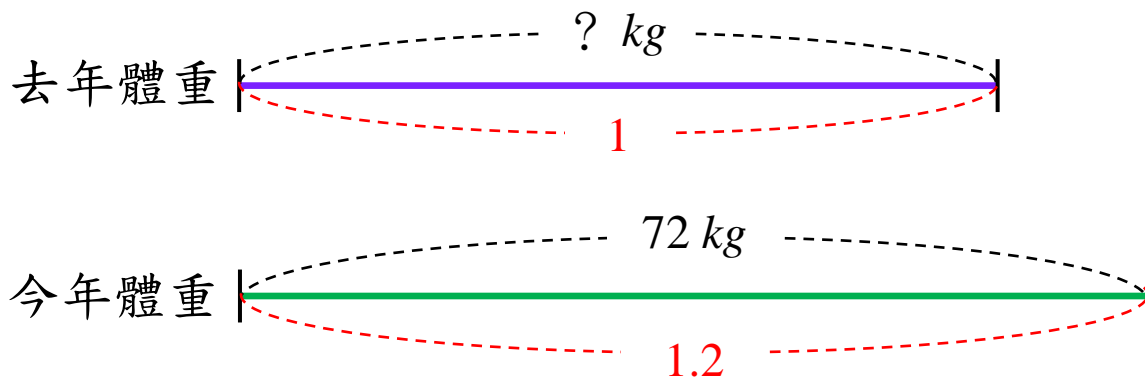

已知比較量與比值，求基準量(二)：基準量 = 比較量 ÷ 比值(小數倍)

將王伯伯去年的體重當作 1，今年的體重相當於 1.2。
王伯伯今年的體重是 72 公斤，去年的體重是多少公斤？

解析 ▶ 去年體重

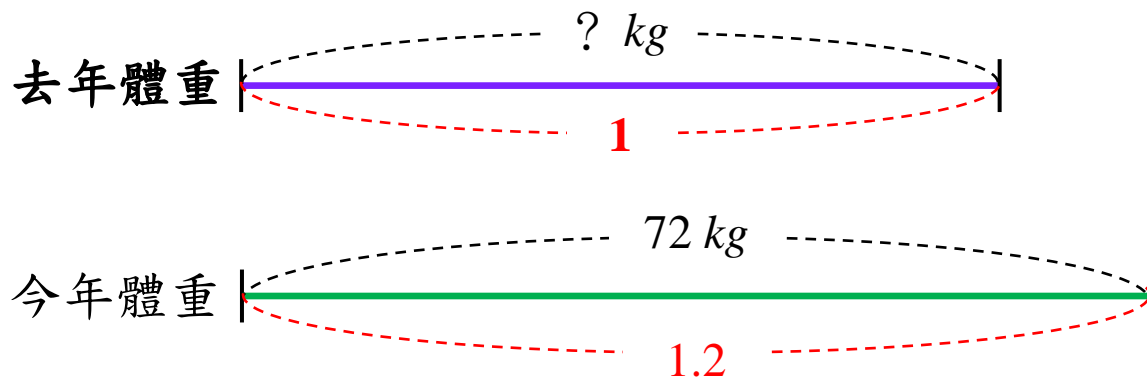

已知比較量與比值，求基準量(二)：基準量 = 比較量 \div 比值(小數倍)

將王伯伯去年的體重當作 1，今年的體重相當於 1.2。
王伯伯今年的體重是 72 公斤，去年的體重是多少公斤？

解析 \rightarrow 去年體重

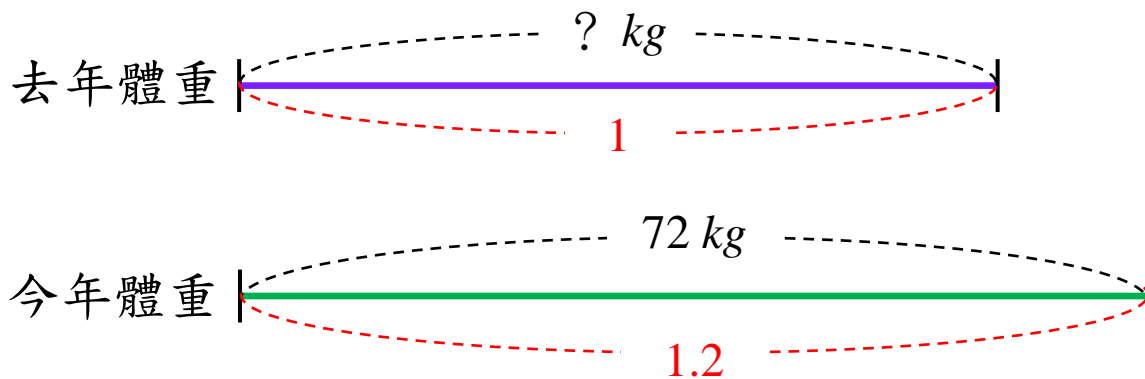

已知比較量與比值，求基準量(二)：基準量 = 比較量 ÷ 比值(小數倍)

將王伯伯去年的體重當作 1，今年的體重相當於 1.2。
王伯伯今年的體重是 72 公斤，去年的體重是多少公斤？

解析 → 去年體重 $\times 1.2$

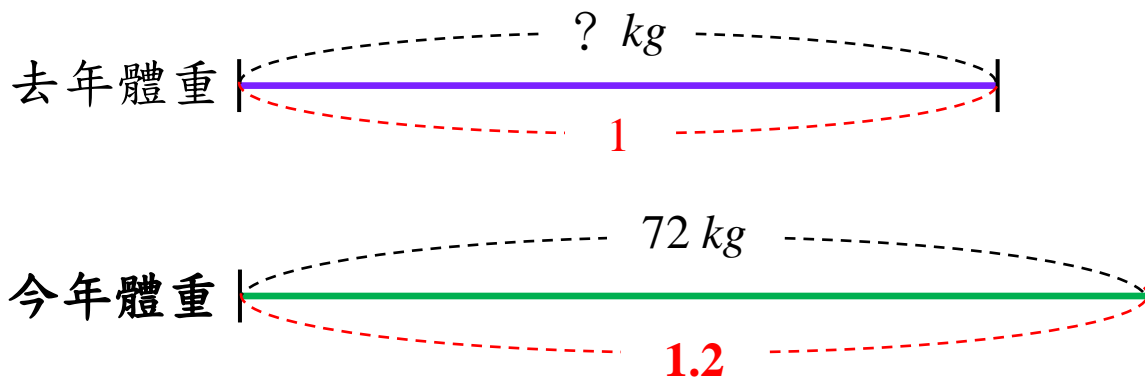

已知比較量與比值，求基準量(二)：基準量 = 比較量 ÷ 比值(小數倍)

將王伯伯去年的體重當作 1，今年的體重相當於 1.2。
王伯伯今年的體重是 72 公斤，去年的體重是多少公斤？

解析 → 去年體重 $\times 1.2$

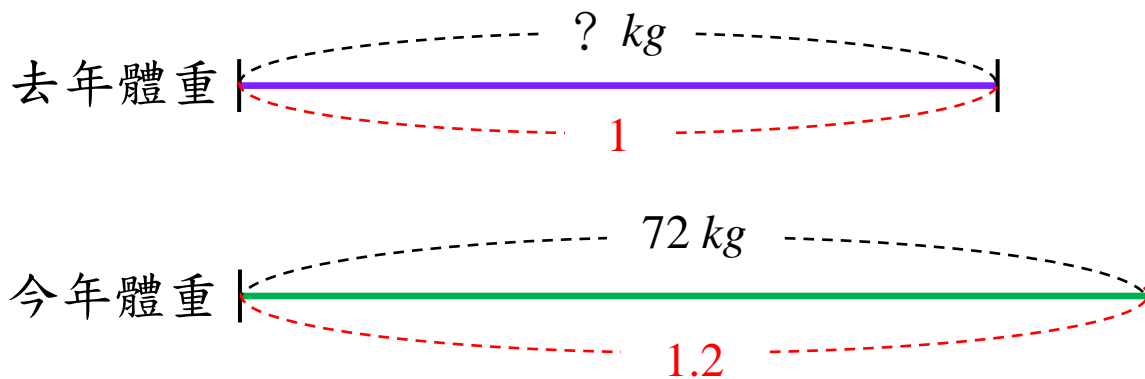

已知比較量與比值，求基準量(二)：基準量 = 比較量 ÷ 比值(小數倍)

將王伯伯去年的體重當作 1，今年的體重相當於 1.2。
王伯伯今年的體重是 72 公斤，去年的體重是多少公斤？

解析 ▶ 去年體重 $\times 1.2 = 72$ 公斤(今年體重)

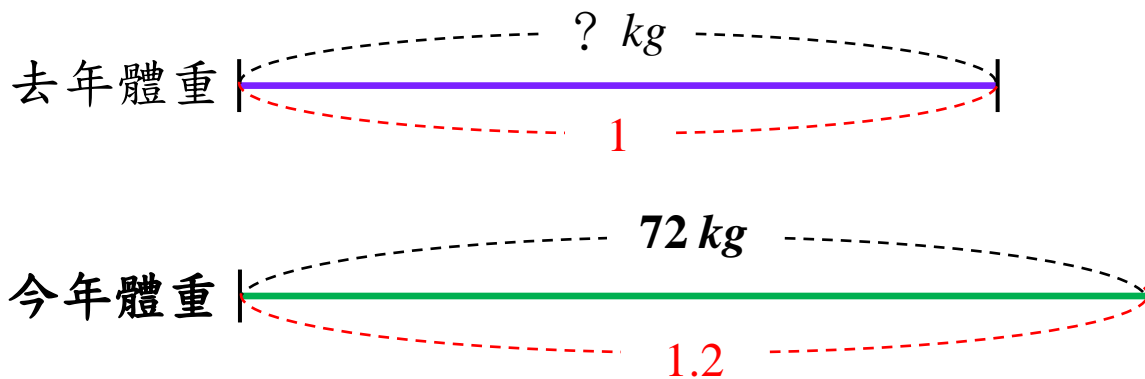

已知比較量與比值，求基準量(二)：基準量 = 比較量 ÷ 比值(小數倍)

將王伯伯去年的體重當作 1，今年的體重相當於 1.2。
王伯伯今年的體重是 72 公斤，去年的體重是多少公斤？

解析 ▶ 去年體重 $\times 1.2 = 72$ 公斤(今年體重)

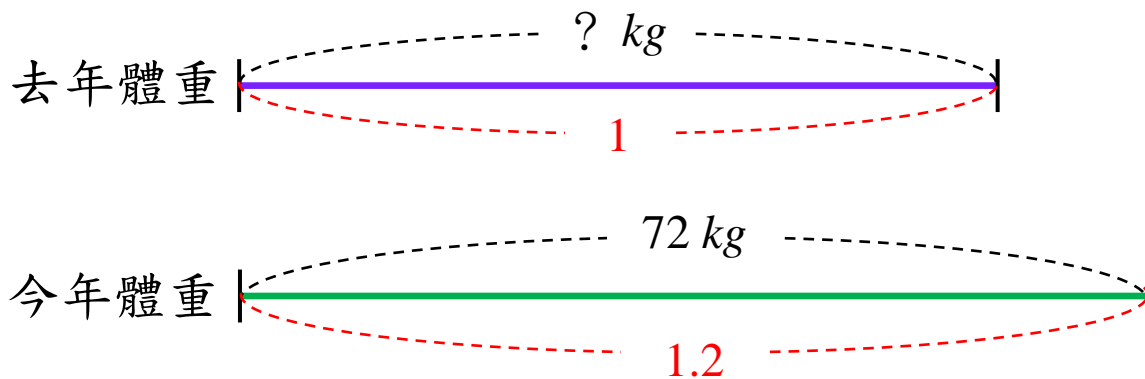

已知比較量與比值，求基準量(二)：基準量 = 比較量 ÷ 比值(小數倍)

將王伯伯去年的體重當作 1，今年的體重相當於 1.2。
王伯伯今年的體重是 72 公斤，去年的體重是多少公斤？

解析 → 去年體重 $\times 1.2 = 72$ 公斤(今年體重)，去年體重 = ……

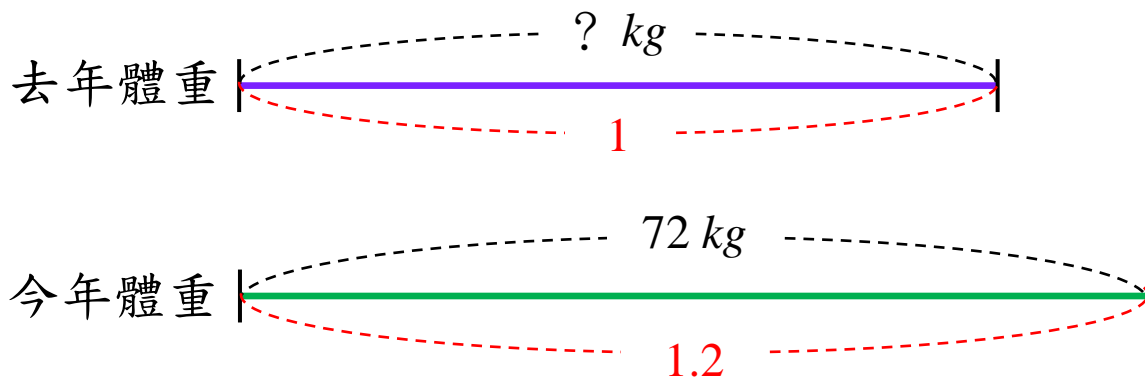

已知比較量與比值，求基準量(二)：基準量 = 比較量 ÷ 比值(小數倍)

將王伯伯去年的體重當作 1，今年的體重相當於 1.2。
王伯伯今年的體重是 72 公斤，去年的體重是多少公斤？

解析 → 去年體重 $\times 1.2 = 72$ 公斤(今年體重)，去年體重 = ……

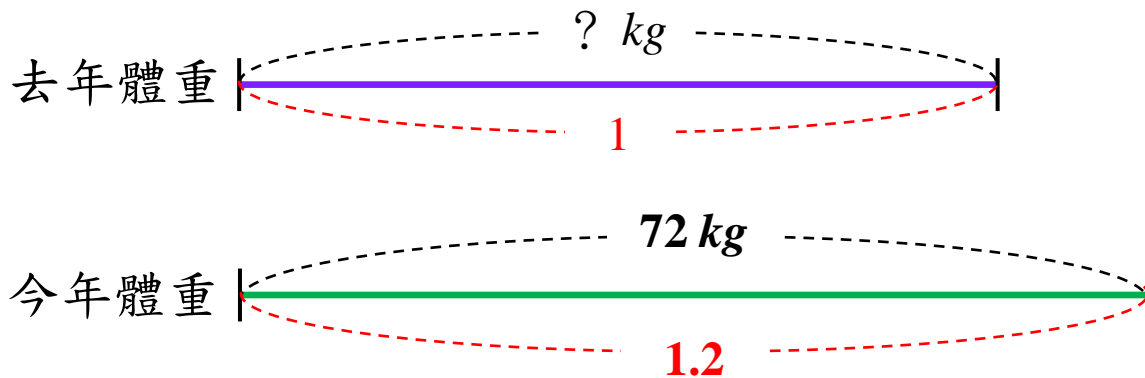

已知比較量與比值，求基準量(二)：基準量 = 比較量 ÷ 比值(小數倍)

將王伯伯去年的體重當作 1，今年的體重相當於 1.2。
王伯伯今年的體重是 72 公斤，去年的體重是多少公斤？

解析 → 去年體重 $\times 1.2 = 72$ 公斤(今年體重)，去年體重 = ……

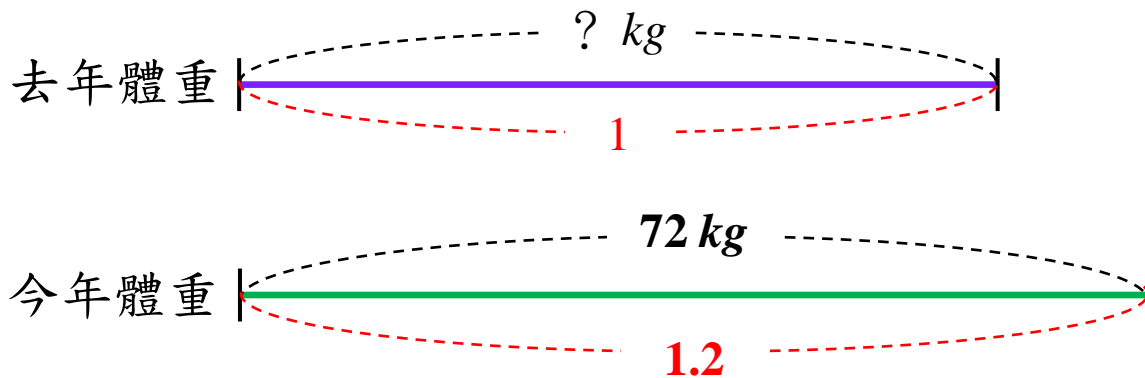

$$72 \div 1.2$$

已知比較量與比值，求基準量(二)：基準量 = 比較量 ÷ 比值(小數倍)

將王伯伯去年的體重當作 1，今年的體重相當於 1.2。
王伯伯今年的體重是 72 公斤，去年的體重是多少公斤？

解析 去年體重 $\times 1.2 = 72$ 公斤(今年體重)，去年體重 =

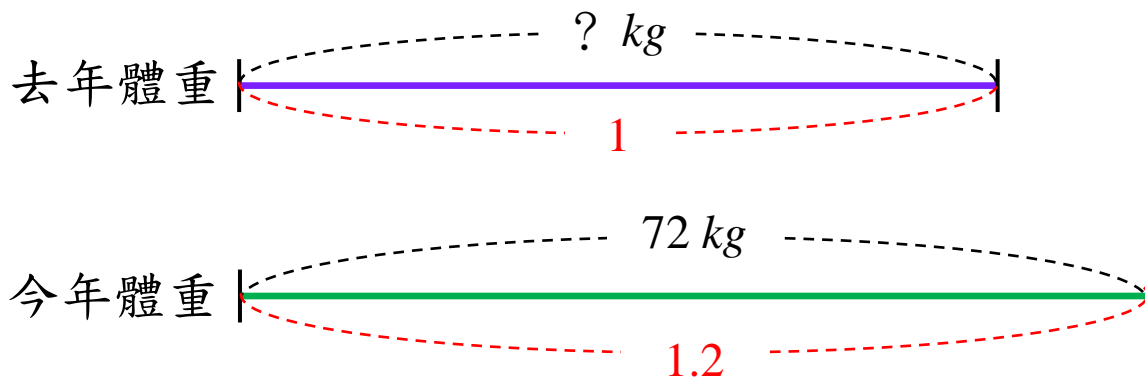

$$72 \div 1.2 = 60$$

答：60 公斤